

CELOROČNÍ BEZPEČNOSTNÍ BAZÉNOVÁ PLACHTA - Montážní plánek

Pokyny

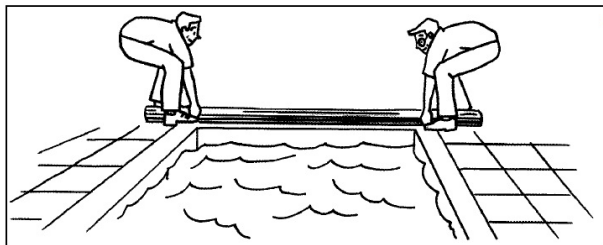

- 1) Vyjměte plachtu s obalu a umístěte ji na okraj bazénu.

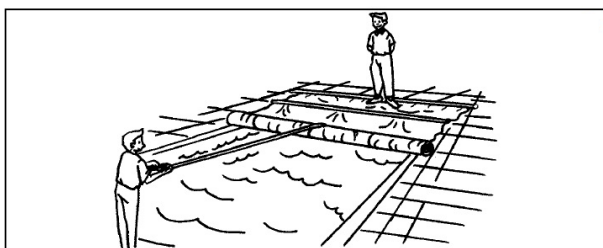

- 2) Držte okraj plachty zatím co druhá osoba roztáhne plachtu pomocí čelního roztahovacího pásu.

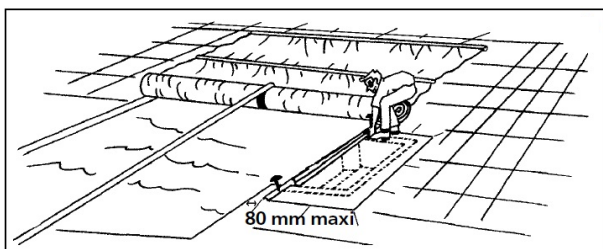

- 3) **Poznámka:** Pro bazény se schůdky na delší straně položte přes schůdky trubku pro boční schodiště (která je součástí zásilky) a pokračujte v roztahování plachty pomocí čelního roztahovacího pásu.

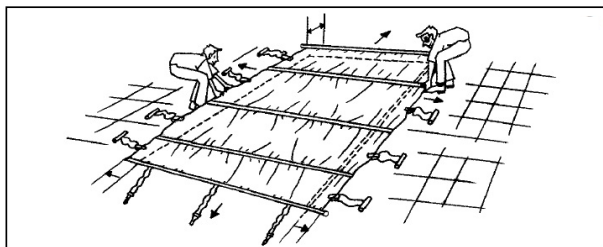

- 4) Vycentrujte plachtu na bazén tak, aby z každé strany přesahovala přes okraj bazénu 25cm.

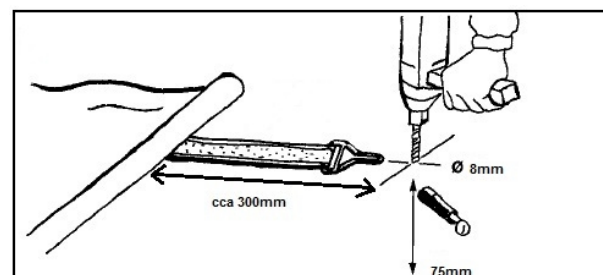

- 5) Plachtu je nutné kotvit do betonu nebo do dlažby na betonové základové desce. Pokud kolem bazénu máte jiný než výše zmíněný povrch, je potřeba si vybetonovat terčíky hluboké alespoň 10cm. Začněte vrtat díry u čelních stran plachty s použitím vrtáku o \varnothing 8mm. Vyrtejte otvor hluboký 75mm a přibližně 300mm od plachty.

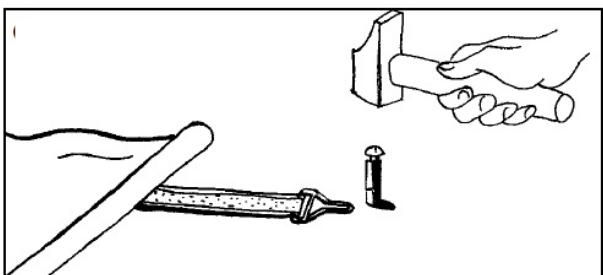

- 6) Pomocí kladiva upevněte kotvící kolíky s vložkou.

Pokyny

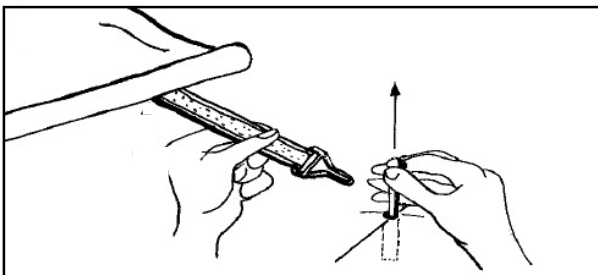

7) Zvedněte zásuvné kolíky a upevněte k nim kotvící pásy. Pomocí ráčen plachtu vyšponujte.

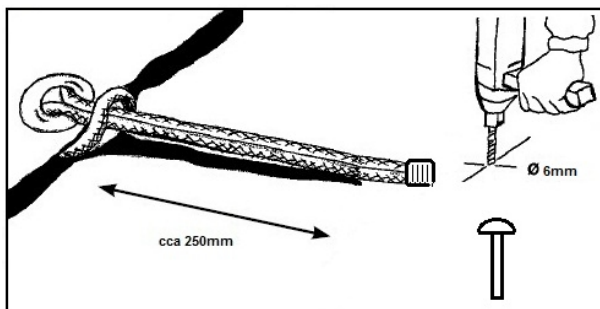

8) Po vyšponování plachty pokračujte na delší straně bazénu napnutím gumového bočního napínáku, označte si místo vrtání, povolte napínák a vyvrtejte otvor hluboký 75mm s použitím vrtáku o \varnothing 6mm. Následně provlečte boční gumový napínák přes hlavičku kolíku bez vložky.

Šponovací ráčna

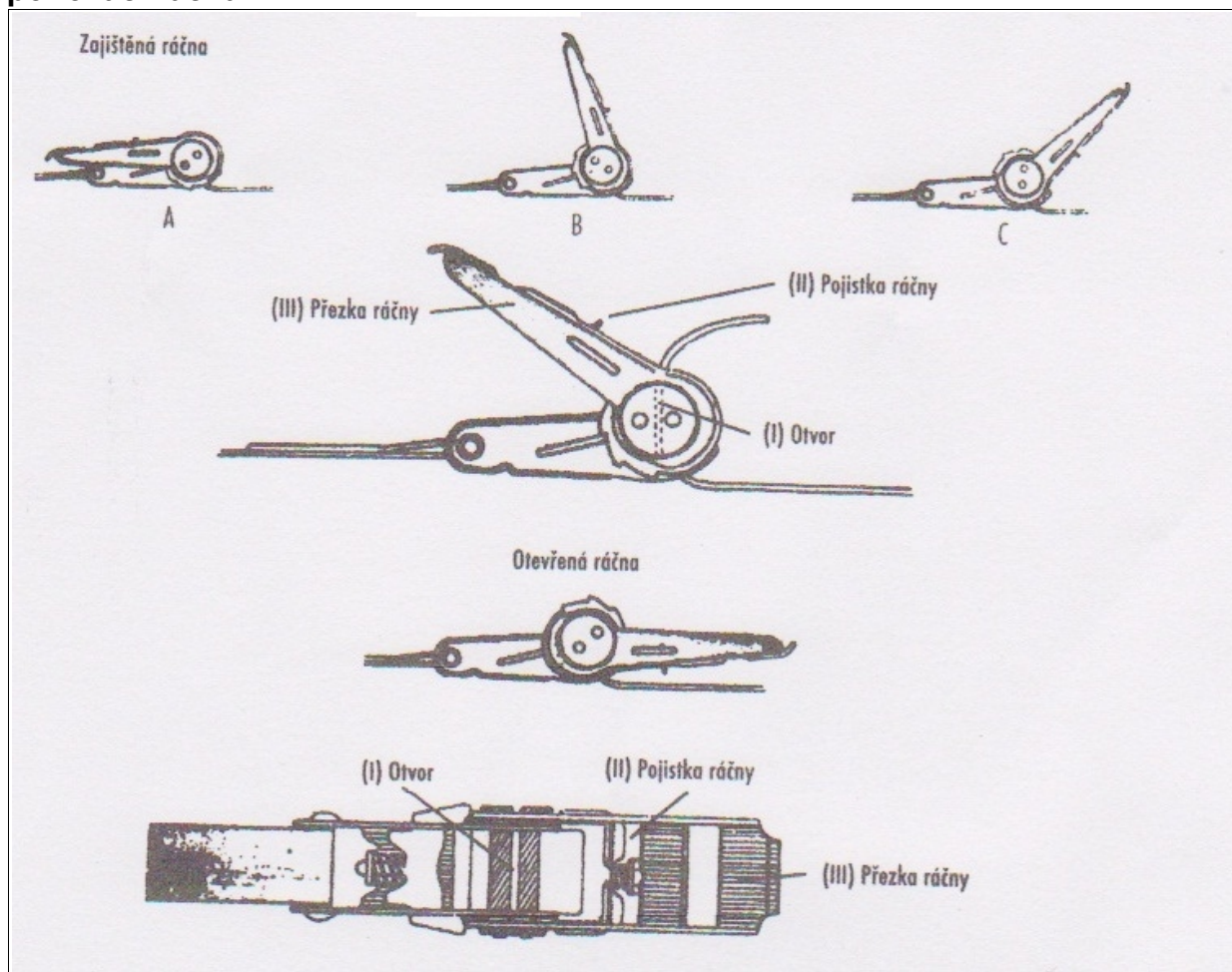

Pro napnutí popruhu pohybujte přežkou ráčny (III) nahoru a dolů (viz obrázek A, B, C) dokud se popruh nenapne. Nyní zklopte přežku ráčny (III) do základní polohy (A), plachta je nyní zajištěná. Pro uvolnění popruhu vysuňte pojistku ráčny (II) a přežku ráčny (III) stlačte směrem dopředu.

CELOROČNÍ BEZPEČNOSTNÍ BAZÉNOVÁ PLACHTA

- Průvodní list

Celoroční bezpečnostní bazénová plachta je ideálním řešením celoročního zakrývání bazénu. Kromě požadavku na bezpečnost plní i funkci tepelné izolace a ochrany před padajícími nečistotami. Plachta je vyztužena hliníkovými nosníky a ukotvením do dlažby je navíc zabezpečena proti posunu. Vysoká pevnost plachty je dosažena použitím vnitřní zpevňující struktury.

Plachta je vyrobena z plátna se speciální ochranou vrstvou, k dodání ve variantách:

- **UNIVERSAL (modrá, zelená, šedá, béžová a doplňkové barvy)**
- **SOLAR (průsvitná)**

PRINCIP JE JEDNODUCHÝ A EFEKTIVNÍ:

Integrované opěrné tyče jsou vevařeny do fólie. Tyto tyče přesahují 25cm přes okraj bazénu. Mezi plachtou a vodní hladinou se tvoří izolační vzduchový polštář, který chrání před ztrátami tepla a vody. Bazénová plachta SOLAR je průsvitná takže navíc ohřívá bazénovou vodu. Nezbytnou součástí plachty jsou průrazy o průměru 13mm, umístěné mezi integrovanými trubkami, které zajišťují plynulý odtok dešťové vody, popř. tajícího sněhu. Tímto se se předchází zátěži, která by mohla poškodit nosnou konstrukci plachty.

ROZSAH DODÁVKY:

Veškerý upevňovací materiál:

- čelní utahovací pásy
- šponovací ráčny
- gumové boční napínáky
- kotvící kolíky
- roztahovací pás

RUČNÍ STÁČECÍ KLIKA:

Bezpečnostní plachtu lze rolovat ručně nebo stáčet pomocí ruční stáčecí kliky s převodem 1:3 (do rozměru plachty 35m²) nebo 1:7 (do rozměru plachty 55m²)

UPOZORNĚNÍ: Při stáčení musí být klika v kolmé poloze k plachtě.

Při nedodržení polohy hrozí poškození mechanismu.

ÚDRŽBA:

Plachta Universal vyžaduje pouze příležitostné čištění. Při odpovídající údržbě je plachta dimenzována na dlouhou životnost.

SPECIFIKACE PRO ZIMNÍ OBDOBÍ:

Sněhovou pokrývku nad 15cm je nutné odstranit ! ! ! V opačném případě může dojít k prohnutí integrovaných hliníkových trubek.

POSUDEK:

Celoroční bezpečnostní bazénová plachta-Universal byla posouzena z hlediska únosnosti nahodilého břemene, tj. dospělé osoby o hmotnosti 85kg a rovnoměrného zatížení sněhovou pokrývkou do výše 15cm. Konstrukční systém s použitím hliníkových trubek o průměru 50mm a síle stěny 3mm byl posouzen pro osovou vzdálenost nosné konstrukce 1500 mm pro šířku bazénů 4.0m, 5.0m, 6.0m.