

DE



INSTALLATIONS- UND BENUTZERHANDBUCH

INVERTER SCHWIMMBADWÄRMEPUMPE

Inhalt

I.	Anwendung.....	4
II.	Kenndaten.....	4
III.	Technische Parameter	5
IV.	Abmessungen.....	6
V.	Installationsanweisung.....	7
VI.	Bedienungsanweisung	11
VII.	Prüfung.....	13
VIII.	Vorsichtsmaßnahmen	14
IX.	Wartung.....	15
X.	Fehlerbehebung für die häufigsten Fehler	16
XI.	Anhang 1: Heizpriorität (Optional).....	18
XII.	Anhang 2: Heizpriorität (Optional).....	19



WARNUNG:

- a. Bitte die folgenden Hinweise vor der Installation, Verwendung oder Wartung lesen.
- b. Der Einbau, Ausbau und die Wartung müssen von Fachpersonal entsprechend den Anweisungen ausgeführt werden.
- c. Der Gaslecktest muss vor und nach der Installation durchgeführt werden.

1. Benutzung

- a. Das Produkt muss von Fachleuten installiert und/oder entfernt werden. Es ist verboten, es ohne Erlaubnis zu demontieren oder umzubauen.
- b. **Keine Hindernisse vor dem Luften-/auslass der Wärmepumpe aufstellen.**

2. Installation

- a. Dieses Produkt fern von Feuerquellen halten.

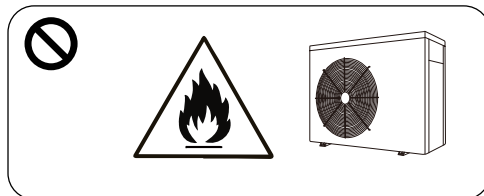

- b. Die Installation darf nicht in Innenräumen erfolgen. Auf eine ausreichende Belüftung achten.

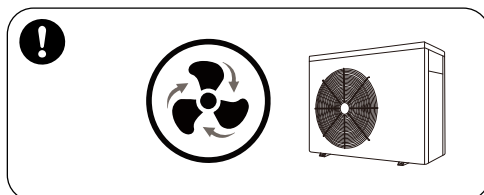

- c. Vor dem Schweißen vollständig säubern (Feldschweißen ist nicht empfehlenswert). Das Schweißen darf nur von Fachpersonal in einem professionellen Wartungszentrum durchgeführt werden.

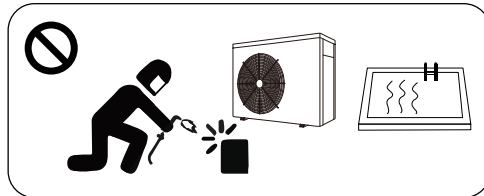

- d. Bei Gasaustritt muss die Installation gestoppt werden. Das Gerät muss an ein professionelles Wartungszentrum zurückgegeben werden.

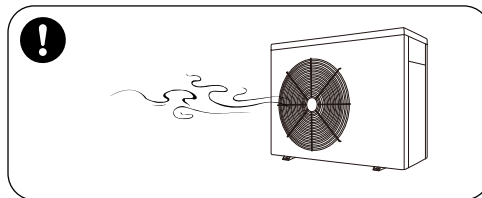

3. Transport & Lagerung

- a. Versiegelungen sind während des Transports nicht erlaubt.
- b. Der Transport von Gütern mit konstanter Geschwindigkeit ist erforderlich, um ein plötzliches Beschleunigen oder plötzliches Bremsen zu vermeiden, um die Kollision von Gütern zu reduzieren.
- c. Das Gerät muss sich fern von Feuerquellen befinden.
- d. Der Lagerort muss hell, breit, offen und gut belüftet sein. Belüftungsgeräte sind erforderlich.

4. Wartungshinweis

- a. Wenn eine Wartung oder Entsorgung erforderlich ist, sich an ein autorisiertes Servicecenter in Ihrer Nähe wenden.
- b. Qualifikationsanforderung
Alle Betreiber, die Gas entsorgen, müssen durch eine gültige von einer professionellen Agentur ausgestellte Zertifizierung qualifiziert sein.
- c. Bitte sich strikt an die Anforderung des Herstellers halten, bei Wartung oder wenn Gas eingefüllt wird. Bitte das technische Service-Handbuch beachten.

Vielen Dank, dass Sie sich für unseren Artikel entschieden haben und in unsere Gesellschaft Vertrauen setzen. Damit wir Ihnen dabei helfen, am Gebrauch von diesem Artikel viel Freude zu haben, lesen Sie diese Bedienungsanleitung sorgfältig durch und befolgen Sie sie genau, bevor Sie das Gerät in Betrieb nehmen. Andernfalls kann das Gerät beschädigt werden oder unnötige Schäden verursachen.

I. Anwendung

- 1- Die Wassertemperatur im Schwimmbad effizient und wirtschaftlich einstellen, damit es Komfort und Vergnügen bietet.
- 2- Der Benutzer kann die technischen Parameter des Modells gemäß der professionellen Anleitung auswählen. Diese Serie von Schwimmbadheizungen wurde im Werk optimiert (siehe Tabelle der technischen Parameter).

II. Kenndaten

- 1- Hocheffizienter Titan-Wärmetauscher.
- 2- Empfindliche und genaue Temperaturregelung und Wassertemperaturanzeige.
- 3- Hochdruck- und Niederdruckschutz.
- 4- Automatischer Stoppschutz bei Überschreitung niedriger Temperaturen.
- 5- Temperaturregelung-Pflichtentfrostung.
- 6- Internationaler Markenkompressor International.
- 7- Einfache Installation und Bedienung.

III. Technische Parameter

Model	BPNCR06	BPNCR08	BPNCR10	BPNCR13	BPNCR17	BPNCR21	BPNCR25
Empfehlenswertes Schwimmbadvolumen (m ³)	14~28	20~35	20~40	30~55	35~70	45~85	55~100
Betriebslufttemperatur (°C)	0~43						
Betriebsbedingung: Luft 26°C, Wasser 26°C, Feuchtigkeit 80%							
Heizleistung (kW)	6.0	8.0	9.5	12.5	16.5	20.0	25.0
Betriebsbedingung: Luft 15°C, Wasser 26°C, Feuchtigkeit 70%							
Heizleistung (kW)	4.3	6.0	7.0	9.0	11.5	14.0	17.0
Betriebsbedingung: Luft 35°C, Wasser 28°C, Feuchtigkeit 70%							
Kühlkapazität (kW)	2.2	3.3	3.8	4.9	6.3	7.7	9.5
Nenneingangsleistung bei Lufttemperatur 15°C (kW)	0.29~1.0	0.34~1.4	0.35~1.6	0.36~2.1	0.57~2.7	0.62~3.4	0.70~3.95
Nenneingangsstrom bei Lufttemperatur 15°C (A)	1.26~4.2	1.48~6.0	1.52~7.0	1.57~8.7	2.48~11.7	2.7~15.0	3.04~17.1
Max. Eingangsstrom (A)	6.0	8.0	9.5	12.5	15.0	19.5	21.5
Stromversorgung	230V/1 Ph/50Hz						
Empfohlener Wasserdurchfluss (m ³ /h)	2~4	2~4	3~4	4~6	6~8	8~10	10~12
Wasserrohr ein - aus (mm)	50						
Netto Maße LxBxH (mm)	744x359x	864x359x	864x359x	864x359x	954x359x	954x359x	1084x429x
	648	648	648	648	648	748	948
Netto Gewicht (kg)	42	46	47	49	60	68	90

Anmerkung:

1. Dieses Produkt kann unter Lufttemperatur 0 °C ~ + 43 °C gut arbeiten, Leistungsfähigkeit wird nicht außerhalb dieses Bereichs garantiert. Bitte beachten Sie, dass die Leistung und die Parameter der Schwimmbadheizung unter verschiedenen Umständen unterschiedlich sind.
2. Die Parameter gelten vorbehaltlich einer Anpassung in regelmäßigen Abständen für technische Verbesserungen, die ohne vorherige Ankündigung durchgeführt werden kann, Für Details siehe Typenschild.

IV. Abmessungen

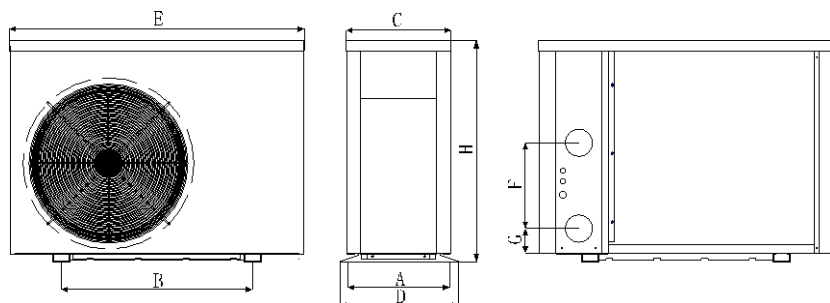

	UNIT=MM	A	B	C	D	E	F	G	H
MODELL	BPNCR06	334	490	318	359	744	330	74	648
	BPNCR08	334	560	318	359	864	250	74	648
	BPNCR10	334	560	318	359	864	250	74	648
	BPNCR13	334	560	318	359	864	290	74	648
	BPNCR17	334	590	318	359	954	350	74	648
	BPNCR21	334	590	318	359	954	390	74	748
	BPNCR25	395	720	392	420	1092	620	74	958

※ Die oben genannten Daten können ohne vorherige Ankündigung geändert werden.

Anmerkung:

Das obige Bild ist das Spezifikationsdiagramm der Schwimmbadheizung und dient nur als Referenz für die Installation und Anlage des Technikers. Das Produkt kann in regelmäßigen Abständen ohne vorherige Ankündigung zur Verbesserung angepasst werden.

V. Installationsanweisung

1. Zeichnung für Wasserleitungsanschluss

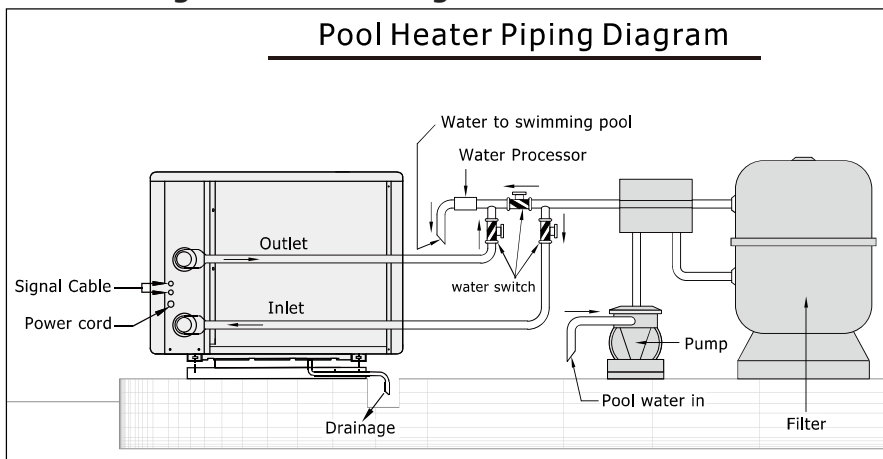

(Anmerkung: Die Zeichnung dient nur zur Veranschaulichung und die Anordnung der Rohre dient nur als Referenz.)

2. Stromkabelanschluss

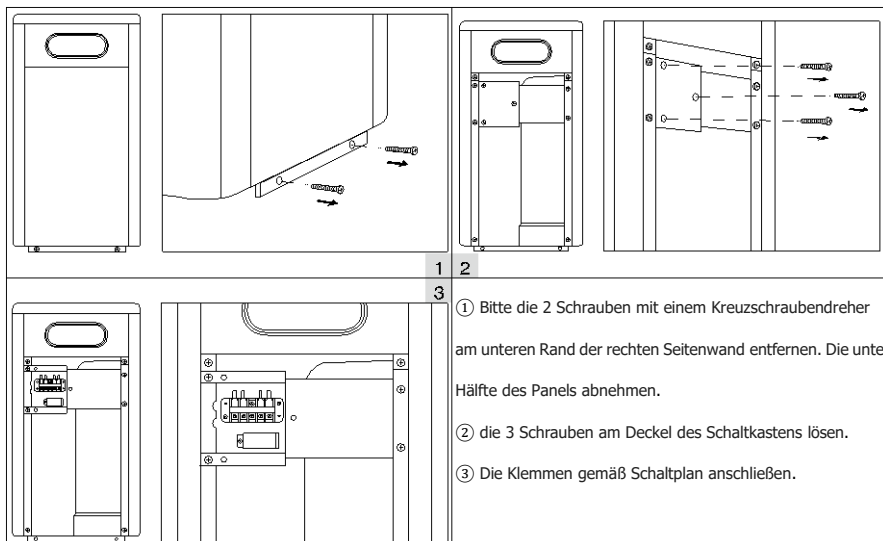

1
2
3

- ① Bitte die 2 Schrauben mit einem Kreuzschraubendreher am unteren Rand der rechten Seitenwand entfernen. Die untere Hälfte des Panels abnehmen.
- ② die 3 Schrauben am Deckel des Schaltkastens lösen.
- ③ Die Klemmen gemäß Schaltplan anschließen.

(Anmerkung: Bitte die Rückseite für den Stromanschluss öffnen. Die Bedienung ist gleich wie oben.)

Für Stromversorgung: 230V 50Hz

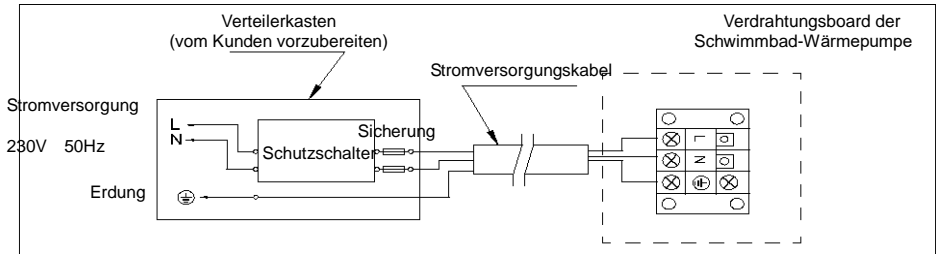

Anmerkung:

- ⚠️ Muss fest verdrahtet sein, kein Stecker erlaubt
- ⚠️ Die Schwimmbadheizung muss gut geerdet sein.

3. Elektroschaltplan

Optionen zum Schutz von Geräten und Kabelspezifikationen

MODELL		BPNCR06	BPNCR08	BPNCR10	BPNCR13	BPNCR17	BPNCR21	BPNCR25
Unterbrecher	Nennstrom A	8.0	9.5	11.5	15.0	18.0	23.0	25.0
	Restwirkungs-nennstrom mA	30	30	30	30	30	30	30
Sicherung A		8.0	9.5	11.5	15.0	18.0	23.0	25.0
Netzkabel (mm ²)		3×1.5	3×1.5	3×2.5	3×2.5	3×4	3×4	3×6
Signalkabel (mm ²)		3×0.5	3×0.5	3×0.5	3×0.5	3×0.5	3×0.5	3×0.5

Anmerkung: Die oben genannten Daten gelten für Netzkabel ≤ 10m. Wenn das Netzkabel > 10m ist, muss der Kabeldurchmesser erhöht werden, Das Signalkabel kann höchstens auf 50 m verlängert werden.

4. Installationsanweisung und Wartung

Die Wärmepumpe muss von Fachleuten installiert werden. Die Benutzer sind nicht qualifiziert, sie selbst zu installieren, da ansonsten die Wärmepumpe beschädigt werden kann und Sicherheitsrisiken für die Nutzer entstehen können.

A. Installation

1) Die Wassereinlass- und -auslassverbindungen sind nicht dafür ausgelegt, das Gewicht von weichen Rohren zu tragen. Die Wärmepumpe muss an harten Rohren angeschlossen werden!

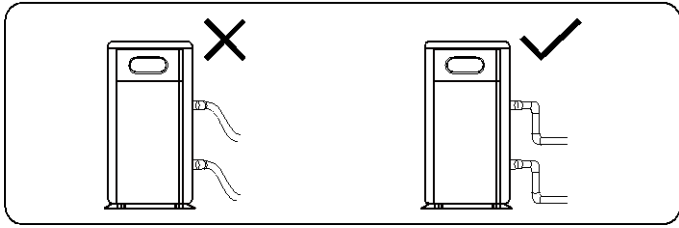

2) Um die Heizfähigkeit gewährleisten zu können, sollte die Länge der Wasserleitung $\leq 10\text{m}$ zwischen dem Schwimmbad und der Wärmepumpe sein.

B. Installationsanweisung

1) Lage und Größe

⚠ Die Wärmepumpe sollte an einem Ort mit einer guten Belüftung installiert werden

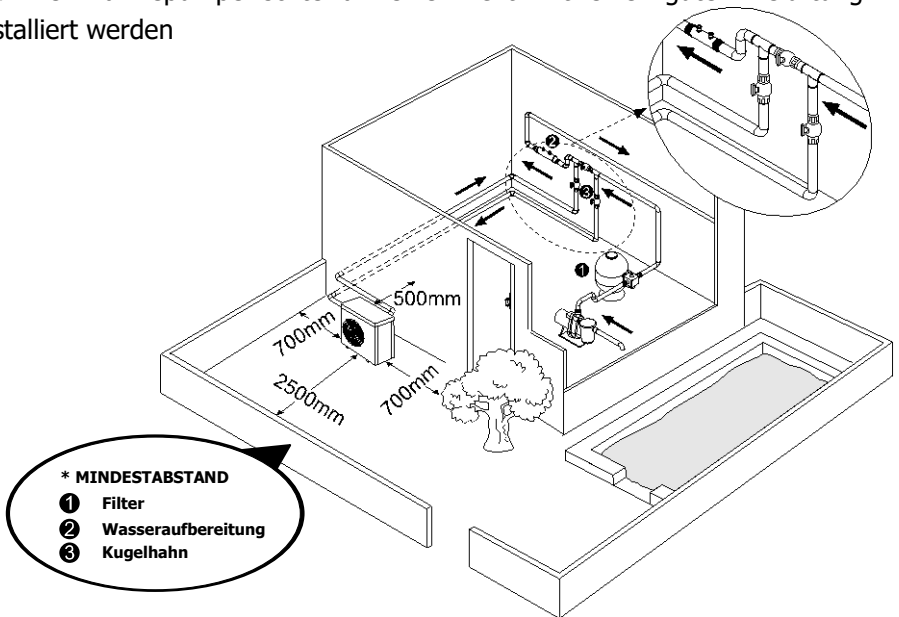

* MINDESTABSTAND

- ① Filter
- ② Wasseraufbereitung
- ③ Kugelhahn

2) Der Rahmen muss mit Schrauben (M10) an ein Betonfundament oder Halterung befestigt werden. Das Betonfundament muss solide sein und befestigt werden; die Halterung muss stark genug und mit Rostschutz behandelt sein;

3) Bitte keine Stoffe stapeln, die den Luftstrom in der Nähe des Einlass-

oder Auslassbereichs blockieren, und keine Barriere innerhalb von 50 cm hinter der Hauptmaschine. Andernfalls wird der Wirkungsgrad der Heizung verringert oder sogar gestoppt;

4) Die Wärmepumpe benötigt eine Wasserpumpe (vom Benutzer zu stellen). Der empfohlene Pumpendurchsatz: bitte die technischen Parameter sehen, Max, Heben $\geq 10\text{m}$;

5) Wenn die Wärmepumpe läuft, wird das Kondenswasser an der Unterseite abgelassen, bitte darauf achten. Bitte das Entwässerungsrohr (Zubehör) in die Bohrung stecken und diese gut befestigen, dann ein Rohr anschließen, um das Kondenswasser ableiten zu können.

C. Verkabelung

- 1) Eine passende Stromquelle anschließen, die Spannung sollte mit der Nennspannung des Produkts übereinstimmen.
- 2) Die Wärmepumpe gut erden.
- 3) Die Verkabelung muss von einem Fachmann nach Schaltplan vorgenommen werden.
- 4) Die Unterbrecher und Sicherungen müssen den lokalen Verordnungen entsprechen (Fehlstrom $\leq 30\text{mA}$).
- 5) Die Verlegung des Stromkabels und des Signalkabels sollte ordnungsgemäß sein und sich nicht gegenseitig beeinflussen.

D. Einschalten nach Abschluss aller Verkabelungsarbeiten und erneuter Überprüfung.

VI. Bedienungsanweisung

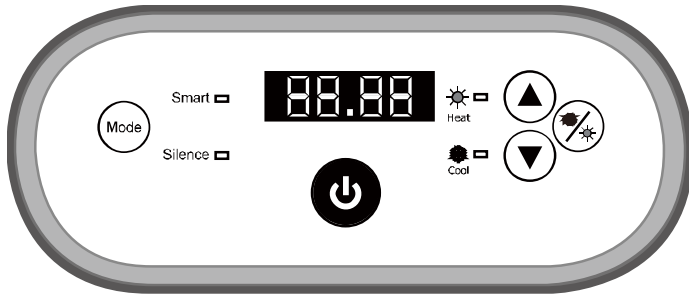



SYMBOL	BEZEICHNUNG	FUNKTION
	Power ON/OFF	Strom EIN/AUS
	Mode	Auswahl der Smart/Silence Modi
	Heat/Cool/Auto	Temperaturbereich Kühlung, Heizung und Auto
	Up/ Down	Temperatureinstellung auf/ab

Anmerkung:

- ✧ Gewünschte Wassertemperatur kann von 12 bis 35°C eingestellt werden.
- ✧ rechts zeigt Einlasswassertemperatur. links zeigt die eingestellte Temperatur, wenn die Taste oder gedrückt wird.
- ✧ Nach dem Einschalten der Wärmepumpe, wird der Lüfter in 3 Minuten gestartet. Nach 30 Sekunden mehr, startet der Kompressor.
- ✧ Während Heizung leuchtet die Anzeige . Während Kühlung leuchtet die Anzeige . Während auto-Heizung-Kühlung leuchten beide Anzeigen, und .



2.2.1. Modus-Auswahl

- ✧ Smart -Anzeige wird als Standard-Einstellung aktiviert, wenn die Wärmepumpe eingeschaltet wird.

- ✧ Die Taste  für Silence-Modus drücken, das Symbol Silence  erscheint.

Die Taste  noch einmal drücken für den Ausgang und Eingang in den SMART-Modus.

2.2.2. Pflichtentfrostung

- ✧ Wenn die Wärmepumpe heizt und der Kompressor 10 Minuten lang in Betrieb ist, beide Tasten "" und "" 5 Sekunden drücken, um die Pflichtentfrostung zu starten. (Anmerkung: Intervall zwischen Pflichtentfrostung soll mehr als 30 Minuten betragen.)
- ✧ Heizungslichtanzeige startet zu blinken, wenn die Wärmepumpe in Pflicht- oder Autoentfrostungs-Modus ist.
- ✧ Betrieb und Ende der Pflichtentfrostung sind gleich wie Autoentfrostung.

VII. Prüfung

1. Inspektion vor Inbetriebnahme

- A. Die Installation der gesamten Wärmepumpe und der Rohrverbindungen nach der Rohranschlusszeichnung überprüfen;
- B. Die elektrische Verkabelung gemäß dem elektrischen Schaltplan und die Erdungsverbindung überprüfen;
- C. Sicherstellen, dass die Hauptstromversorgung ausgeschaltet ist;
- D. Temperatureinstellung überprüfen;
- E. Lufteinlass und -auslass überprüfen.

2. Test

- A. Der Benutzer muss die Wasserpumpe vor der Wärmepumpe starten und die Wärmepumpe vor der Wasserpumpe abschalten, oder die Wärmepumpe wird beschädigt;
- B. Der Benutzer sollte die Wasserpumpe starten und überprüfen, ob keine Undichtigkeiten vorhanden sind; und dann die gewünschte Temperatur am Thermostat einstellen und dann die Stromversorgung einschalten;
- C. Die Wärmepumpe ist zu ihrem Schutz mit einer Startverzögerung ausgestattet. Wenn die Wärmepumpe startet, läuft der Lüfter 1 Minute früher als Kompressor an;
- D. Nachdem die Schwimmbadwärmepumpe gestartet ist, bitte prüfen, ob irgendwelche ungewöhnlichen Geräusche seitens der Wärmepumpe festzustellen sind.

VIII. Vorsichtsmaßnahmen

1. Achtung

- A. Passende Temperatur einstellen, um Überheizung oder Überkühlung zu vermeiden;
- B. Bitte keine Stoffe stapeln, die den Luftstrom in der Nähe des Einlass- oder Auslassbereichs blockieren. Andernfalls wird der Wirkungsgrad der Heizung verringert oder sogar gestoppt;
- C. Bitte die Hände in den Ausgang der Schwimmbadwärmepumpe nicht stecken, und das Lüfter-Display nie wegschaffen;
- D. Im Falle abnormalen Umständen, wie z.B. Störgeräusche, Geruch, Rauch und Elektroverlust, bitte die Maschine sofort ausschalten und sich an den lokalen Händler wenden. Bitte die Reparatur nicht selbst versuchen;
- E. Verwenden oder lagern Sie keine brennbaren Gase oder Flüssigkeiten wie Verdünner, Farbe oder Kraftstoff, um Brände zu vermeiden;
- F. Um die Heizwirkung zu optimieren, bitte eine Wärmeschutzisolierung an den Rohren zwischen Schwimmbad und Heizung anbringen. Während der Laufzeit der Schwimmbadheizung eine empfohlene Abdeckung des Pools verwenden;
- G. Die Verbindungsleitungen des Schwimmbads und der Heizung sollten ≤ 10 m sein, da sonst die Heizwirkung der Wärmepumpe nicht gewährleistet werden kann;
- H. Diese Maschinenserie erreicht einen hohen Wirkungsgrad bei einer Lufttemperatur von $+15^{\circ}\text{C} \sim +25^{\circ}\text{C}$.

2. Sicherheit

- A. Bitte den Netzschalter von Kindern fernhalten;
- B. Wenn während des Betriebs ein Stromausfall auftritt und später die Stromversorgung wiederhergestellt wird, startet die Heizung

automatisch. Daher bitte die Stromversorgung ausschalten, wenn ein Stromausfall auftritt, und die Temperatur wieder einstellen, wenn die Stromversorgung wiederhergestellt ist;

- C. Bitte die Hauptstromversorgung bei Blitz- und Sturmwetter ausschalten, um Maschinenschäden durch Blitzschlag zu vermeiden;
- D. Wenn die Maschine für längere Zeit angehalten wird, unterbrechen bitte die Stromversorgung ausschalten und Se das Wasser aus der Maschine ablassen, indem der Hahn des Einlassrohrs geöffnet wird.

IX. Wartung

Vorsicht: Elektroschockgefahr

Stromversorgung der Wärmepumpe vor der Reinigung, Prüfung und Reparatur **abschalten**

- A. In der Wintersaison, wenn das Schwimmbad nicht benutzt wird:
 - 1. Stromversorgung abschalten, um jeden Schaden an der Maschine zu vermeiden;
 - 2. Wasser aus der Wärmepumpe ablassen.

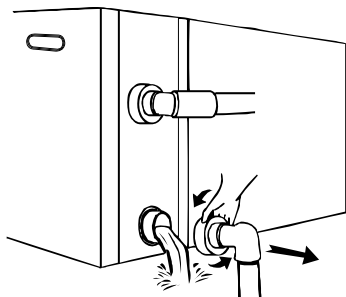

!!Wichtig:

Die Wasserdüse des Einlassrohrs abschrauben, damit das Wasser abfließen kann.
Wenn das Wasser in der Maschine im Winter gefriert, kann der Titan-Wärmetauscher beschädigt werden.

- 3. Den Maschinenkörper bei Nichtgebrauch abdecken.
- B. Bitte dieses Gerät mit Haushaltsreinigern oder sauberem Wasser reinigen.
NIEMALS Benzin, Verdünner oder ähnlichen Kraftstoff Verwenden.
- C. Regelmäßig Schrauben, Kabel und Anschlüsse überprüfen.

X. Fehlerbehebung für die häufigsten Fehler

FEHLER	GRUND	LÖSUNG
Wasserpumpe startet nicht	Kein Strom	Warten, bis der Strom eingeschaltet wird
	Hauptschalter ist aus	Schalter anschalten
	Sicherung durchgebrannt	Die Sicherung überprüfen und wechseln
	Schutzschalter ist aus	Den Schutzschalter überprüfen und einschalten
Lüfter läuft aber mit unzureichender Heizung	3 Minuten Startverzögerung	Geduldig warten
	Verdampfer verstopft	Eventuelle Hindernisse entfernen
	Luftauslass verstopft / blockiert	Eventuelle Hindernisse entfernen
Display normal, aber keine Heizung	Temperatur zu niedrig eingestellt	Die richtige Temperatur einstellen
	3 Minuten Startverzögerung	Geduldig warten
Wenn die oben angegebenen Lösungen nicht wirksam sein sollten, sich bitte an Ihren Installateur mit detaillierten Informationen und Ihrer Modellnummer wenden; nicht versuchen, es selbst zu reparieren.		

Anmerkung: Wenn die folgenden Umstände eintreten, die Maschine sofort ausschalten und die Stromversorgung sofort unterbrechen. Sich dann an Ihren Händler wenden:

- a) Ungenaue Schaltaktion;
- b) Die Sicherung ist häufig defekt oder der Fehlerstromschutzschalter ist gesprungen.

Fehler-Chiffren

NR.	DISPLAY	KEINE FEHLERBESCHREIBUNG
1	E3	Kein Wasserschutz
2	E5	Stromversorgung übersteigt den Betriebsbereich
3	E6	Übermäßiger Temperaturunterschied zwischen Wasser am Einlass und am Auslass (Schutz vor zu geringem Wasserdurchsatz)
4	Eb	Schutz vor zu hoher oder zu niedriger Umgebungstemperatur
5	Ed	Erinnerung an Frostschutzmittel
NO.	DISPLAY	FEHLERBESCHREIBUNG
1	E1	Schutz vor Überdruck
2	E2	Schutz vor zu niedrigem Druck
3	E4	3-Phasen-Sequenz Schutz (nur dreiphasig)
4	E7	Schutz vor zu hoher oder zu niedriger Wassertemperatur am Auslass
5	E8	Schutz vor hoher Temperatur am Auslass
6	EA	Überhitzungsschutz an Kühlpule (nur im Kühlung-Modus)
7	P0	Fehler bei Controller Kommunikation
8	P1	Sensorfehler des Temp-Sensors an Wassereinlass
9	P2	Sensorfehler des Temp-Sensors an Wasserauslass
10	P3	Sensorfehler des Temp-Sensors an Gasauslass
11	P4	Sensorfehler des Temp-Sensors Heizpule (Verdampfer)
12	P5	Sensorfehler des Temp-Sensors an Gasrückführung
13	P6	Sensorfehler des Temp-Sensors an Kühlpule (Wärmetauscher) im Kühlmodus
14	P7	Sensorfehler an Temp-Sensor Umgebungstemperatur
15	P8	Sensorfehler des Temp-Sensors an Kühlplatte
16	P9	Aktueller Sensor Fehler
17	PA	Fehler Restart Memory
18	F1	Modulfehler Kompressor-Antrieb
19	F2	PFC Modul Fehler
20	F3	Fehler bei Kompressor Start
21	F4	Fehler bei Kompressor-Lauf
22	F5	Überstromschutz an Wandler-Board
23	F6	Überhitzungsschutz an Wandler-Board
24	F7	Überstromschutz
25	F8	Überhitzungsschutz an Kühlplatte
26	F9	Fehler an Motorlüfter
27	Fb	Schutz vor fehlendem Strom an Stromfilter
28	FA	PFC-Modul über Stromschutz

XI. Anhang 1: Heizpriorität (Optional)

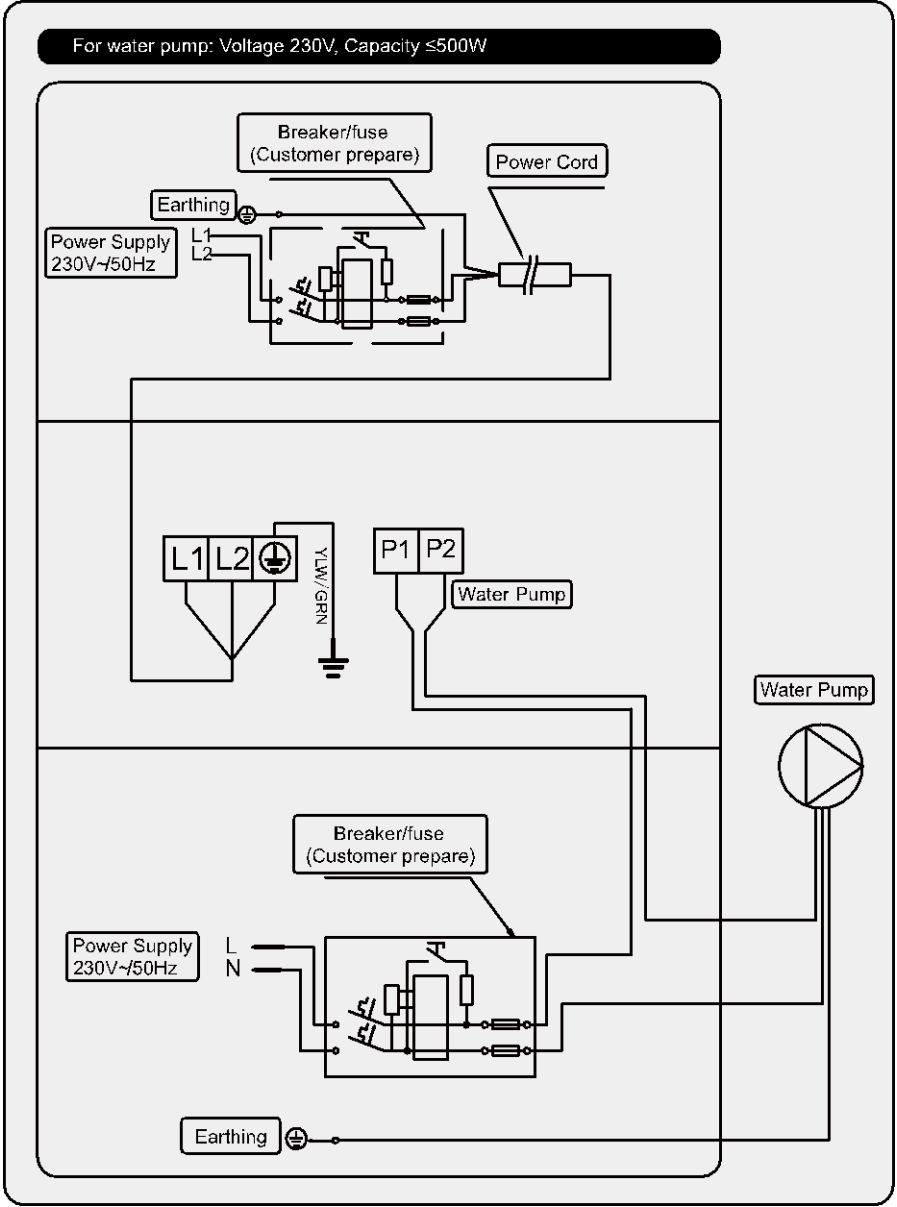

XII. Anhang 2: Heizpriorität (Optional)

For water pump: Voltage 230V, Capacity >500W

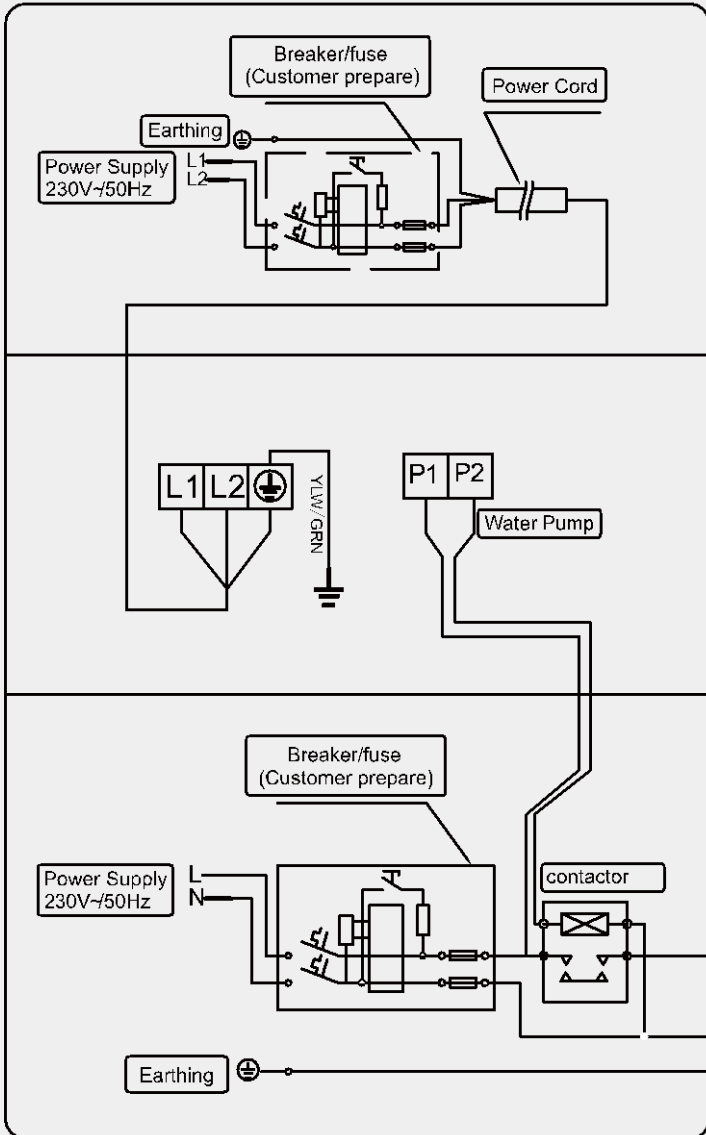

Parallelschaltung mit Filtrationsuhr

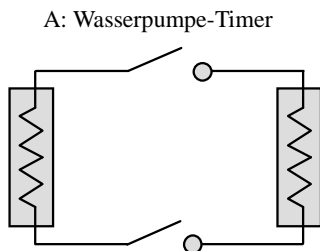

B: Wasserpumpe-Verkabelung der Wärmepumpe

Anmerkung: Der Installateur sollte A parallel zu B (wie das Bild oben) verbinden. Der Start der Wasserpumpe ist dadurch bedingt, dass A oder B verbunden sind. Um die Wasserpumpe zu stoppen, müssen sowohl A als auch B getrennt werden.



Version: B12INr32